

Obsah

ELEKTROMOTORICKÉ

DA930 / DA430 pro dveře do 80 kg	120
DA460 pro dveře do 175 kg.....	121

ELEKTROHYDRAULICKÉ - PRO POŽÁRNĚ ODOLNÉ DVEŘE

DA960 / DA461 pro dveře do 120 kg	122
Příslušenství pro pohony dveří ABLOY	123
DB001/ DB002 pro dveře do 250 kg	113
Příslušenství pro pohony dveří DB001 a DB002	125

ASSA ABLOY DA930 / ABLOY DA430

elektromotorický pohon dveří max. 80* kg

Technická data

Napájecí napětí:
110-230 V AC (± 15%)

Univerzální provedení:
Montáž na otevírací / zavírací stranu

Možnost napájení z externího zdroje:
24V DC, 2A

Výstupní napětí pro vnější impulzní zařízení:
24V DC max 500mA
Bezpotenciálový reléový kontakt

Maximální úhel otevření dveří:
Společně s lomeným ramenem L190
Na straně proti pantům - 100°

Společně s kluzným ramenem G195
Na straně pantů - 110°
Na straně proti pantům - 90°

Rozsah pracovních teplot:
0 °C až +40 °C

Čas otevření:
0 až 60 s

Programovatelné funkce:
Push & Go
(Asistované otevření)

Rozměry: (š x v x h):
523 x 68 x 80 mm

Barva:
Stříbrná

Hmotnost:
3,5 kg

Krytí:
IP20

* Síla dveřního pohonu závisí na typu použitého ramene, resp. na tlačné či tažné funkci dveřního pohonu. Vhodnost použití pohonu dveří, je třeba vždy posoudit dle typu prostředí i typu montáže dveří. Při použití na frekventovaných nebo těžkých dveřích (nad 100 kg) doporučujeme osazení dveří třetím pantem.



Použití

Základní elektromotorický pohon interiérových nepožárních dveří do hmotnosti 80 kg při použití lomeného ramene a max. 60 kg při použití kluzného ramene. Ekonomicky zajímavá varianta automatizace interiérových dveří pro zvýšení komfortu použitelná v mnoha aplikacích např. pečovatelské domy, nemocnice, kanceláře, chráněné dílny, bytové domy pro hendikepované, byty apod.

V případě provedené el. zálohy použitelné také pro automatizované otevírání a zavírání ventilačních dveří, oken apod.

Specifikace

- Pro levé i pravé dveře.
- Nastavitelná rychlost otvírání a doba zajištění v otevřené poloze.
- Standardně zabudovaná funkce Push@Go.
- Zavírací síla volitelná podle hmotnosti dveří.
- Maximální úhel otevření až 110°.
- Tichý chod.
- Vhodný v kombinaci s elektromotorickými zámky ABLOY EL420/EL520, EL404 a EL614, s elektromagnety Magnalock.
- Široká škála interiérových aplikací.
- Individuální povrchové úpravy na vyžádání.

Funkce

Pohon dveří může pracovat ve 3 režimech:

- **AUTO** – dveře se po příchodu otevíracího impulsu (např. z pohybového čidla, čtečky karet atd.) motoricky otevrou a po uplynutí doby otevření se opět zavrou.
- **MAN** – manuální použití, pohon vypnut.
- **OPEN** – dveře zůstávají trvale otevřené.

Příslušenství

- Lomené rameno L190.
- Kluzná lišta G195.
- Montážní plech.

Speciální funkce

Funkce „Push&Go“ (Asistované otevření).

V případě aktivace funkce „Push&Go“ pohon reaguje na zatlačení / zatažení za dveře a motoricky otevře dveře do přednastaveného úhlu a po uplynutí 5 s dveře automaticky uzavře.

ABLOY DA460 elektromotorický pohon dveří max. 175* / 125* kg



(např. z pohybového čidla, čtečky karet atd.) motoricky otevřou a po uplynutí doby otevření se opět zavřou.

- **MAN** – manuální použití, pohon vypnut.
- **OPEN** – dveře zůstávají trvale otevřené.

Příslušenství

- Lomené rameno DA147
- Prodloužení lomené rameno DA148
- Kluzná lišta DA149
- Montážní plech DA103

Funkce „Push&Go“ (Asistované otevření).

V případě aktivace funkce „Push&Go“ pohon reaguje na zatlačení / zatažení za dveře a motoricky otevře dveře do přednastaveného úhlu a po uplynutí 5 s dveře automaticky uzavře.

Graf závislosti hmotnosti dveří na jejich šířce a použitím typu ramene

STANDARDNÍ RAMENO

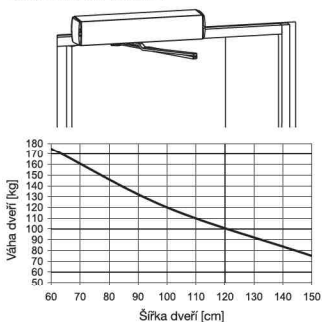

KLUZNÉ RAMENO

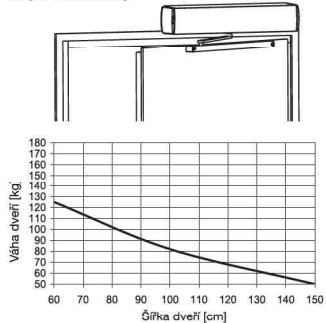

Použití

Nejsilnější elektrický pohon interiérových nepožárních dveří do hmotnosti max. 175 kg.

Nejprodávanejší varianta automatizace interiérových dveří pro zvýšení komfortu použitelná v mnoha aplikacích např. pečovatelské domy, nemocnice, kanceláře, chráněné dílny, bytové domy pro hendikepované, byty apod.

V případě provedené el. zálohy použitelné také pro automatizované otevírání a zavírání ventilačních dveří, oken apod.

V nabídce i varianta pro dvoukřídle dveře s jedním překrytem obou pohonů. (DA762) stejný pohon lze použít pro levé nebo pravé dveře!

Specifikace

- Automatizované otevírání a zavírání interiérových, fasádních, únikových i ventilačních dveří.
- Možnost zálohovaného napájení.
- Ideální řešení pro bezbariérový přístup v nemocnicích, poliklinikách, domovech důchodců, ambulancích, do administrativních budov, kanceláří, obytných domů apod.
- Velmi tichý chod.
- Kompaktní design – snadná instalace.
- Velmi snadné nastavení pohonu pomocí PC přes USB nebo manuálně.
- Vhodný v kombinaci s elektromotorickými ABLOY zámky EL420/EL520, EL404 a s elektromagnety Securitron Magnalock nebo s elektrickými otvírači dveří effeff.

Funkce

Pohon dveří může pracovat ve 3 režimech:

- **AUTO** – dveře se po příchodu otevíracího impulsu

Technická data

Napájecí napětí:
90 – 264 V AC (+/-10%),
47-63 Hz

Rozsah pracovních teplot:
-15 °C až +50 °C

Universální provedení
pro montáž na otevírací/
zavírací stranu

Možnost napájení z externího zdroje: 24 V DC, 3 A

Max. příkon:
70 W

Zabudovaný napájecí zdroj:
24 V DC, 500 mA nebo
12 V DC, 1 A

Bezpotenciálový reléový výstup: 0.8 A & 30 V DC
odporová zátěž
0.3 A & 30 V DC
indukční zátěž

Max. úhel otevření:
až 100°

Čas otevření:
0 až 60 s.

Programovatelné funkce:
Push & Go
(Asistované otevření)

Rozměry: (š x v x h):
595 x 85 x 107 mm

Hmotnost:
6,5 kg

Krytí:
IP20

Barva:
stříbrná, bílá

Programování:
manuálně nebo pomocí PC
přes USB

Software: AJ

* Síla dveřního pohonu závisí na typu použitého ramene, resp. na tlačné či tažné funkci dveřního pohonu. Vhodnost použití pohonu dveří, je třeba vždy posoudit dle typu prostředí i typu montáže dveří. Při použití na frekventovaných nebo těžkých dveřích (nad 100 kg) doporučujeme osazení dveří třetím pantem.

ASSA ABLOY DA960 / ABLOY DA461

elektrohydraulický pohon dveří max. 120* / 80* kg



Technická data

Napájecí napětí:
110-230 V AC (+/- 10%)

Univerzální provedení:
Montáž na otevírací / zavírací stranu

Možnost napájení z externího zdroje:
24V DC, 5A

Rozsah pracovních teplot:
-15 °C až +50 °C

Výstupní napětí pro vnější impulzní zařízení:
24V DC max. 500mA
(max. 800mA po dobu 3 sec)
Bezpotenciálový reléový kontakt

Maximální uhel otevření dveří:
Společně s lomeným ramenem L147
Na straně proti pantům - 100°
Společně s kluzným ramenem G149
Na straně pantů - 110°
Na straně proti pantům - 90°

Čas otevření:
0 až 60s

Programovatelné funkce:
Push & Go (Zatlač a jdi)

Rozměry: (š x v x h):
721 x 85 x 107 mm

Barva:
Stříbrná

Hmotnost:
9 kg

Krytí:
IP20

* Síla dveřního pohonu závisí na typu použitého ramene, resp. na tlačné či tažné funkci dveřního pohonu. Vhodnost použití pohonu dveří, je třeba vždy posoudit dle typu prostředí i typu montáže dveří. Při použití na frekventovaných nebo těžkých dveřích (nad 100 kg) doporučujeme osazení dveří třetím pantem.



Použití

Elektrohydraulický pohon dveří DA960 je použitelný pro automatizaci dveří do max. hmotnosti 125/80 kg. Díky zabudovanému hydraulickému otvíračí je ho možné využít i pro únikové nebo požární odolné dveře.

Dveře jsou otevírané pomocí zabudovaného motoru a zavírány pomocí zabudovaného zavírače. Motor i zavírač jsou spojeny pomocí mechanické spojky a lze elektronicky nastavit rychlost otevírání, stejně jako dobu otevření dveří.

Pokud dveřní pohon v průběhu otevření narazí na překážku, přeruší otevírání a po 1s se pokusí dveře znovu otevřít. Celkem dojde ke čtyřem pokusům o otevření. Poté dojde k odpojení spojky od motoru a dveře jsou zavírány pomocí zabudovaného zavírače.

V běžném režimu je pohon ovládán pomocí vnějšího impulsu (RFID, čtečka, radarové čidlo, stisk kliky apod.). V případě výpadku napájení se pohon přepne do manuálního režimu a je uzavírán pomocí hydraulického zavírače.

Díky tomu je možné jeho nasazení na požárních dveřích. Díky automatickému odpojení spojky v případě výpadku napájení také pohon nebrání otevření dveří a lze ho použít i na únikových vchodech.

Dveřní pohon vyhovuje normě EN1154 kategorie dveří 1-6.

Specifikace

- Automatizované otevírání a zavírání interiérových, fasádních, únikových i požárních dveří.
- Design pohonu shodný s dveřními zavírači ASSA ABLOY.
- Zavírací síla dle EN1154 nastavitelná v rozmezí tříd EN 3 – 6 s lomeným ramenem a EN 1 – 4 s kluzným ramenem.
- Ideální řešení pro bezbariérový přístup v nemocnicích, poliklinikách, ambulancích, do administrativních budov, kanceláří, obytných domů apod.
- Nastavitelná rychlost otevírání a doba zajištění v otevřené poloze.
- Velmi tichý chod.
- Zabudovaná funkce „Push&Go“.
- Kompaktní design – snadná instalace.
- Vhodný v kombinaci s elektromotorickými zámky ABLOY EL420/EL520, EL404 a EL614, s elektromagnety Magnalock nebo s elektrickými otvírači dveří effeff.

Funkce

Pohon dveří může pracovat ve 3 režimech:

- **AUTO** – dveře se po příchodu otevíracího impulsu (např. z pohybového čidla, čtečky karet atd.) motoricky otevrou a po uplynutí doby otevření se opět zavrou.
- **MAN** – manuální použití, pohon vypnut, aktivní funkce integrovaného dveřního zavírače.
- **OPEN** – dveře zůstávají trvale otevřené.

Příslušenství

- Lomené rameno L147.
- Prodloužení lomené rameno L148.
- Kluzná lišta G149.
- Montážní plech DA960.

Speciální funkce

Funkce „Push&Go“ (Asistované otevření).

V případě aktivace funkce „Push&Go“ pohon reaguje na zatlačení / zatažení za dveře a motoricky otevře dveře do přednastaveného úhlu a po uplynutí 5 s dveře automaticky uzavře.

Dveřní zavírač dle normy EN1154

Třída	Lomené rameno	Kluzné rameno	Dovírací síla
	Hmotnost dveří kg/šíře (mm)	Hmotnost dveří kg/šíře (mm)	[Nm](0-4°)
1		20 / 750	9
2		40 / 850	13
3	60 / 950	60 / 950	18
4	80 / 1100	80 / 1100	26
5	100 / 1250		37
6	120 / 1400		54

Příslušenství pro pohony dveří ABLOY

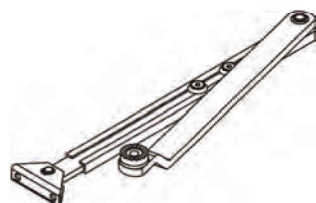

L147

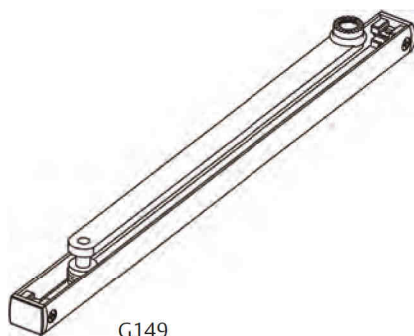

G149

Ramena k pohonům DA460/DA960

- L147 - standardní lomené rameno k pohonům dveří pro DA460 a DA960
- DA148 - prodloužené lomené rameno k pohonům dveří pro DA460 a DA960
- G149 - kluzné rameno k pohonům dveří pro DA460 a DA960

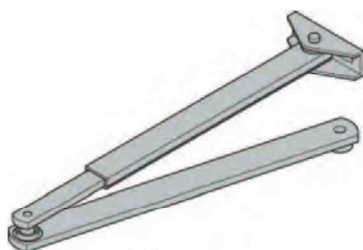

L190

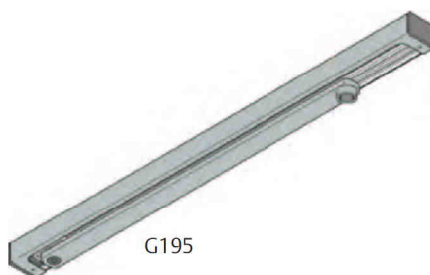

G195

Ramena k pohonům DA930

- L190 - lomené rameno k pohonu DA930
- G195 - kluzné rameno k pohonu DA930



DA150

Prodloužení ramen / montážní plechy

- DA150/01 - 10mm prodloužení k DA460/DA960
- DA150/02 - 20mm prodloužení k DA460/DA960
- DA150/06 - 60mm prodloužení k DA460/DA960
- DA103 - montážní plech pro DA460
- DA105 - montážní plech pro DA930



Příslušenství

Bezpečnostní IR senzory DA001 a DA002 lze využít jako ochranu proti náhlému otevření dveří do venkovního prostoru, pokud se v něm někdo nachází (senzor je namontován na otevírací straně).



DA136

V případě dvoukřídlových dveří s pohony DA460 nebo DA960 je třeba pohon doplnit o zpožďovací člen DA136. Složí k synchronizaci pohonů na dvoukřídlových dveřích.



PROTIPOŽÁRNÍ

DB001 a DB002 elektrohydraulický pohon dveří max. 250* kg

Technická data

Napájecí napětí:

230 V AC (+6/-10%), 50 Hz

Rozsah pracovních teplot:

-15 °C až +30 °C

Zabudovaný napájecí zdroj:

24V DC 700mA (stabilizovaný)

Bezpotenciálový reléový výstup:

0.8 A & 30 V DC odporová zátěž

0.3 A & 30 V DC indukční zátěž

Max. úhel otevření:

120°

Čas otevření:

nastavitelný 0 až 30 s

Nastavitelná rychlost otevírání a zavírání.

Funkce Push&Go:

nutno specifikovat při objednání

Programový volič PS:

nutno specifikovat při objednání

Nastavitelná síla zavírání dveří:

Dle EN 1154 rozsah 3-6

Rozměry: (š x v x h)

716* x 110 x 110 mm,

*závisí na šířce dveří

Hmotnost:

12 kg

Krytí:

IP20

Tlačná nebo tažná funkce:

Může být montován na zed' nebo na rám dveří.

Váha dveří:

Max. 250 kg při šířce dveří max. 1 600 mm a tlačným systémem ramen.

Max. 100 kg při šířce dveří

max. 1 400 mm a tažným systémem ramen.

Max. spotřeba:

DB001 - 230 W

DB002 - 460 W

Specifikace

- Automatizované otevírání a zavírání interiérových, fasádních, požárně odolných, únikových i ventilačních dveří.
- Možnost zálohovaného napájení.
- Ideální řešení pro bezbariérový přístup v nemocnicích, poliklinikách, domovech důchodců, ambulancích, do administrativních budov, kanceláří, obytných domů apod.
- Velmi tichý chod.
- Kompaktní design – snadná instalace.
- Velmi snadné nastavení pohonu manuálně nebo pomocí PC přes USB.
- Vhodný v kombinaci s elektromotorickými ABLOY zámky EL420/EL520, EL404 a s elektromagnety Securitron Magnalock nebo s elektrickými otvírači dveří effeff.

Funkce

- Otevírání dveří zajišťuje elektromotor, zavírání dveří zajišťuje integrovaný dveřní zavírač.
- Síla zavření se dá nastavit v rozmezí silových tříd 3 – 6 dle EN1154.
- Pohon dveří může pracovat ve 3 režimech:
 - Automaticky** – dveře se po příchodu otevíracího impulsu (např. z pohybového čidla, čtečky karet atd.) motoricky otevrou a po uplynutí doby otevření se opět zavřou.
 - Asistované otevírání (manuálně)** – pohon motoricky ulehčuje otevření dveří, automatické zavírání dveří.
 - Trvalé otevření** – dveře zůstávají trvale otevřeny.
- Volba pracovního režimu se provádí přepnutím přepínače programové volby do příslušné polohy zavírání dveří.
- **Trvalé otevření** – dveře zůstávají trvale otevřeny.
- Volba pracovního režimu se provádí přepnutím přepínače do příslušné polohy.

Poznámka

Pro dvojkřídlé dveře je označení pohonu dveří DB002.

* Síla dveřního pohonu závisí na typu použitého ramene, resp. na tlačné či tažné funkci dveřního pohonu. Vhodnost použití pohonu dveří, je třeba vždy posoudit dle typu prostředí i typu montáže dveří. Při použití na frekventovaných nebo těžkých dveřích (nad 100 kg) doporučujeme osazení dveří třetím pantem.

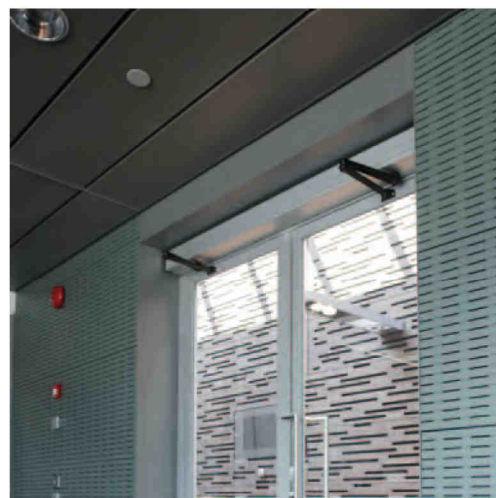

Příslušenství pro pohon dveří DB001 a DB002

PUSH

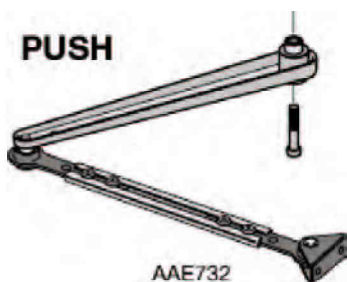

AAE732

Lomené rameno pro DB001
Objednací číslo: 1003576BK

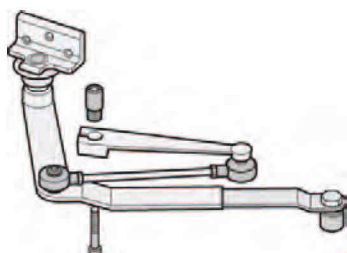

Systém ST-V / ST-H - speciální rameno pro tažnou funkci (zvyšuje sílu otevření)

Objednací číslo: ST-V 172313
Objednací číslo: ST-H 172315
+ lišta 172071

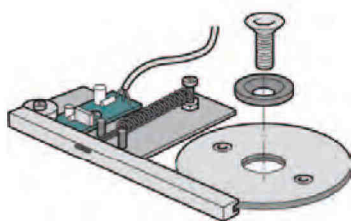

Systém PUSH & GO
Objednací číslo: 600149

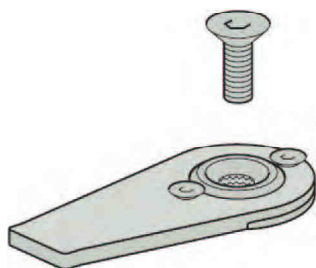

Door stop
Objednací číslo: 100147

PULL

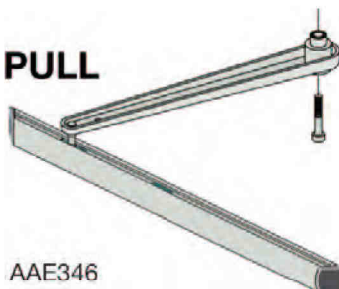

AAE346

Kluzné rameno pro DB001
Objednací číslo: 1003577BK

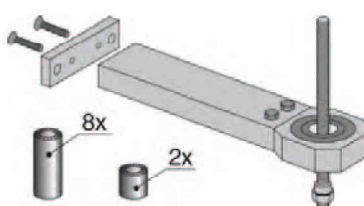

Prodloužení hřídele 70-420mm
Objednací číslo: 173039



Koordinací jednotka pro dvoukřídle dveře
Objednací číslo: 100091

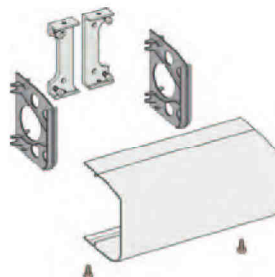

Hliníkový překryt mezi dvěma pohony - cena dle délky. Max 2000 mm
Objednací číslo: 1008384

PULL-P

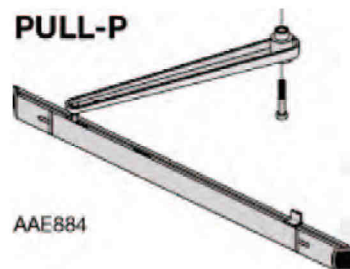

AAE884

Kluzné rameno pro DB001 s aretací
Objednací číslo: 1005273BK

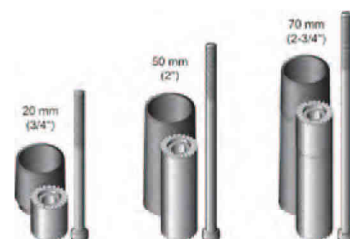

Prodloužení hřídele

20 mm - 173107
50 mm - 173107
70 mm - 173107

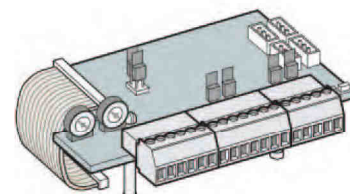

Přídavná jednotka vstupů EXB
Objednací číslo: 1004116

Pohony ABLOY

Nastavení pohonu - při objednávce je třeba specifikovat funkci PULL a PUSH

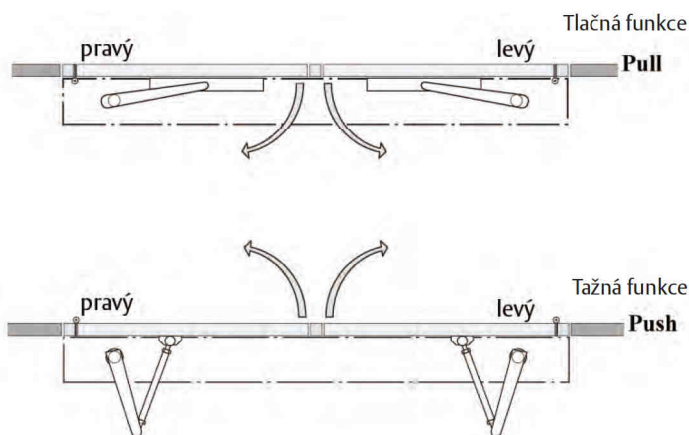

Požadavky na montáž pohonu

Materiál	minimální požadavek na sílu materiálu
železo	5 mm *
Hliník	6 mm *
Beton	50 mm
Dřevo	50 mm
Cihla	chemická kotva, M6x85 + 50 mm

* slabší materiál musí být vhodně zesílen

UKÁZKA VYBAVENÍ DVEŘÍ S MOTORICKÝM POHONEM





