

# Inteligentní motorický zámek

## Návod pro uživatele



Smartphone



Dálkové ovládání



Čtečka  
otisku prstu



PIN  
klávesnice

## Obsah

<b>1. Instalace vložky</b>	<b>4</b>
1.1 Obsah balení	4
1.2 Požadované nástroje	4
1.3 Před instalací	5
1.4 Instalace vložky & jednotky	5
1.5 Upevnění magnetu	6
1.6 Montáž vložky a jednotky (volitelné)	6
<b>2. ENTR™ popis</b>	<b>8</b>
2.1 ENTR™ popis	8
2.2 Znak	8
2.3 Vypínač ZAP/VYP	9
2.3.1 Zapnutí ENTR™	9
2.3.2 Vypnutí ENTR™	9
2.3.3 Oznámení vybité baterie	9
2.4 Spuštění zámku	9
2.5 Výchozí PIN kód	9
<b>3. Provoz</b>	<b>10</b>
3.1 Změna PIN kódu	10
3.2 Nastavení dveří	11
3.3 Párování dálkového ovládání	12
3.4 Vymazání dálkového ovládání	13
3.5 Nastavení zvukového signálu	14
3.6 Nastavení režimu zamykání	14
3.7 Ovládání otočným knoflíkem	15
3.8 Ovládání posuvnými tlačítky	15
<b>4. PIN klávesnice</b>	<b>16</b>
4.1 Montáž PIN klávesnice	16
4.2 Výměna baterie	16
4.2.1 Ukazatel vybití baterie	16
<b>5. Provoz PIN klávesnice</b>	<b>17</b>
5.1 Provoz	17
5.2 Párování PIN klávesnice	17

5.3 Hlavní PIN kód PIN klávesnice	18
5.4 Režim nabídky	18
5.5 Přidání osobního uživatelského kódu	18
5.6 Otevření dveří	18
5.7 Uzamčení dveří	18
5.8 Vymazat osobní uživatelský kód	19
5.9 Vymazat všechny osobní uživatelské kódy	19
5.10 Tovární reset	19
<b>6. Čtečka otisku prstů</b>	<b>20</b>
6.1 Montáž čtečky otisku prstů	20
6.2 Výměna baterie	20
6.3 Počáteční konfigurace	21
6.4 Párování čtečky otisku prstů	21
6.5 Odemknutí dveří	23
6.6 Zamknutí dveří	23
6.7 Indikace vybité baterie	23
6.8 Menu pro nastavení	24
6.9 Přidání uživatele	24
6.10 Vymazat uživatele	25
6.11 Smazat všechny uživatele	25
6.12 Tovární reset	25
<b>7. Aplikace pro Smartphone</b>	<b>26</b>
7.1 Instalace aplikace	26
7.2 Párování smartphonu	26
<b>8. Výměna baterie v dálkovém ovládání</b>	<b>27</b>
8.1 Vyjmutí baterie	27
8.2 Vložení baterie	28
<b>9. Řešení potíží</b>	<b>29</b>
9.1 Omezení a vnější vlivy	29
9.2 Případy	29

## 1. Instalace vložky

### 1.1 Obsah balení

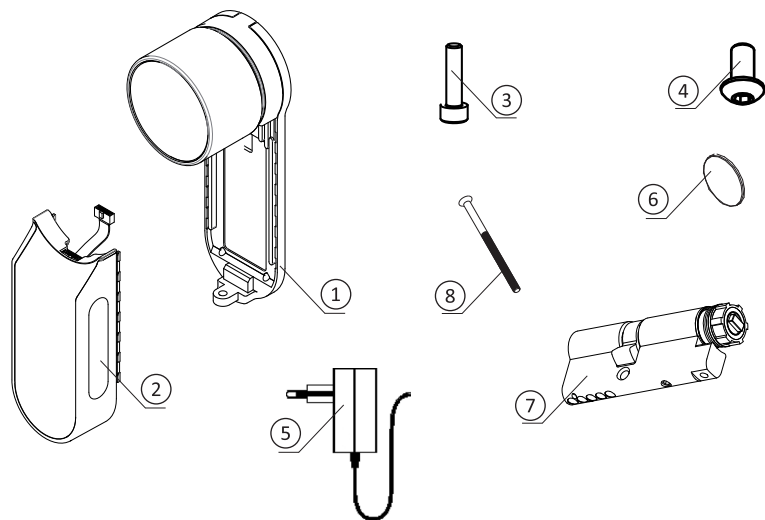

1 Štítek & Otočný knoflík

2 Elektrická jednotka

3 Montážní šroub vložky

4 Šroub panelu

5 Dobíječka baterie

6 Magnet

7 Vložka

8 M5 šroub

### 1.2 Požadované nástroje

- Imbusový klíč 2 mm
- Imbusový klíč 3 mm

## 1.3 Před instalací

**⚠ Varování:** Nepokoušejte se provozovat jednotku, dokud není namontovaná na dveře.

- Stiskněte & držte (1) knoflík a mírně s ním otočte (2), dokud vačka vložky již nebude vystupovat ze strany tělesa vložky (viz obrázek).

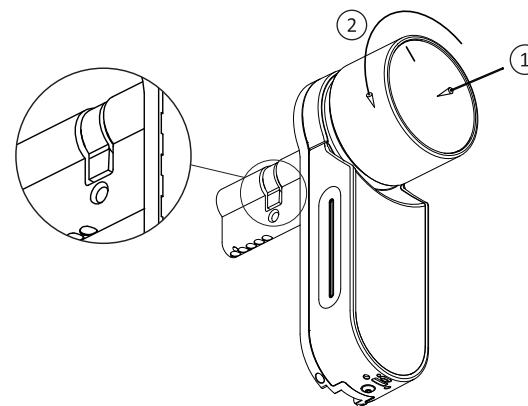

## 1.4 Instalace vložky & jednotky

- Vložte vložku (se štítkem a otočným knoflíkem) z vnitřní strany dveří.
- Jakmile je vložka správně zarovnána ve dveřích, zajistěte vložku na místě pomocí šroubu M5. Neutahujte šroub příliš, ani nepoužívejte silové nástroje.

**Poznámka:** Při vsouvání vložky nebo otočného knoflíku do dveří nepoužívejte kladivo (nepostupujte silou).

- Otočte knoflík zpět do nulové polohy. Značky jsou na otočném knoflíku naznačeny.

**Poznámka:** Otočný knoflík vyskočí ven, jakmile se vrátí do nulové polohy.

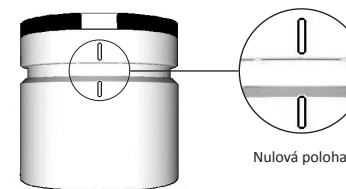

### 1.5 Upevnění magnetu

- Přilepte magnet na dveřní rám naproti a pod (20mm) od upevňovacího šroubu vložky (M5 šroub).
- Poznámka:** Oblast přilepení magnetu musí být čistá. Vyčistěte ji alkoholem, je -li to nutné. Čekajte do úplného zaschnutí, než přilepíte magnet.



### 1.6 Montáž vložky a jednotky (volitelné)

**Poznámka:** Postupujte podle těchto pokynů pouze, pokud byla vložka demontována z dveřní jednotky.

- Vložte provozní klíč do vnější strany vložky a otočte o jednu celou otočku.
- Vyměňte klíč.

**Poznámka:** Ověřte, že mechanismus není zatlačen.

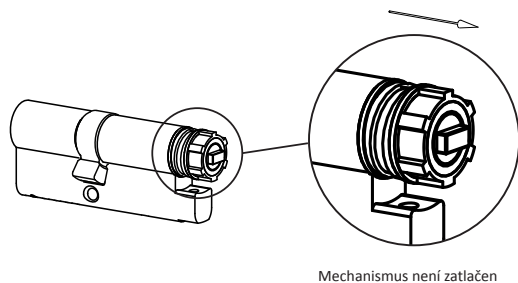

- Ověřte, zda je otočný knoflík v nulové pozici.
- Ověřte, zda pravouhý ovladač (vložka) je ve stejném směru jako pravouhý otvor na knoflíku. Pokud to je potřeba, otočte pravouhý ovladač (vložka), dokud nebude ve stejném směru (viz obrázky níže).

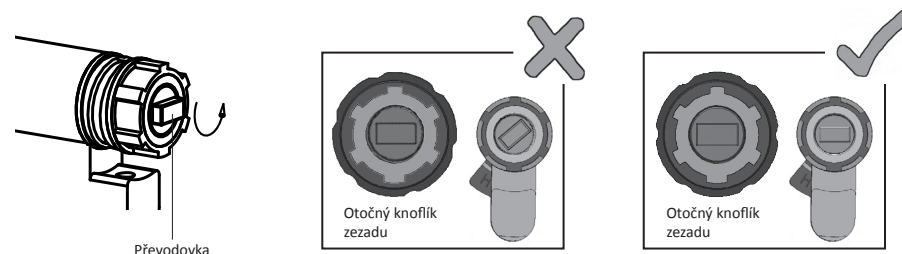

- Namontujte ENTR a vložku.
- Utáhněte montážní šroub vložky.

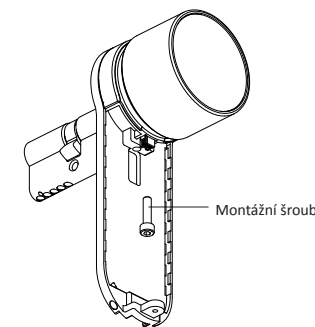

**Poznámka:** Ověřte, zda jsou vložka a knoflík zapadnuté. Stiskněte knoflík a pokuste se otočit. Pokud nelze knoflík stisknout nebo otočit, demontujte vložku, nastavte vysouvací pravouhý díl a znovu smontujte.

- Zapojte zástrčku datového kabelu.
- Smontujte elektrickou jednotku, jak ukazuje obrázek.
- Utáhněte šroub panelu elektrické jednotky.

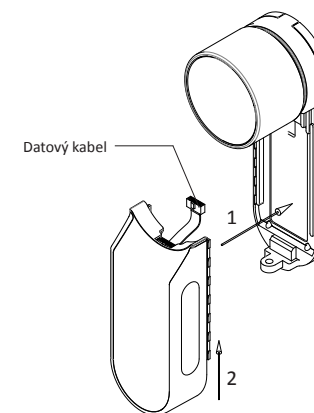

## 2. ENTR™ popis

### 2.1 ENTR™ popis

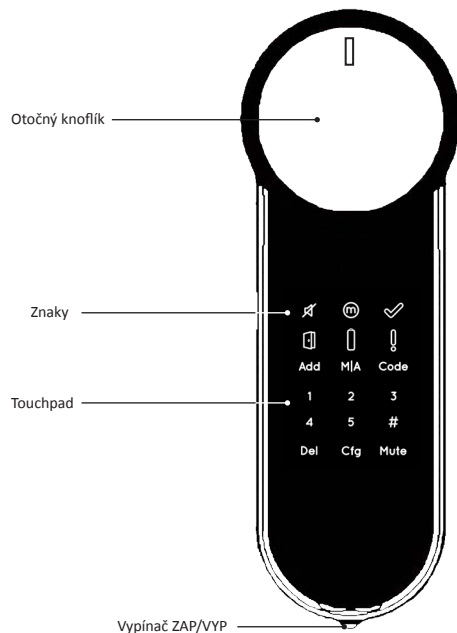

### 2.2 Znaky

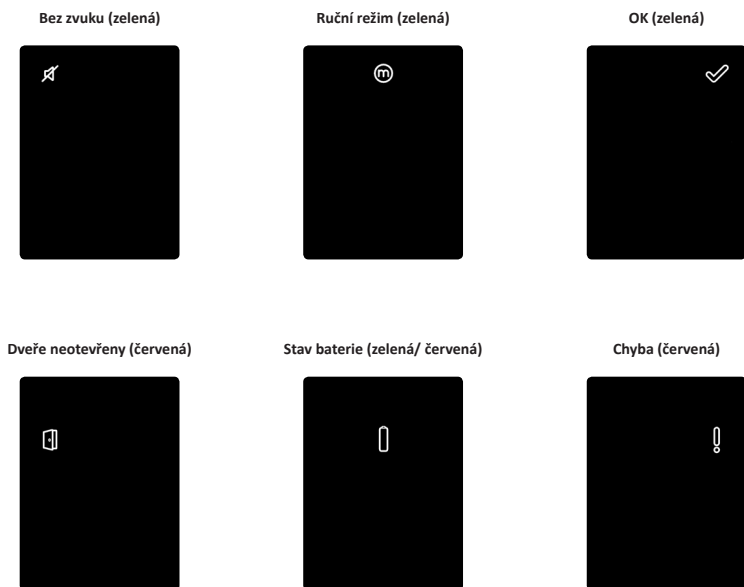

### 2.3 Vypínač ZAP/VYP

- Posunutím ENTR™ **ZAPNĚTE** nebo **VYPNĚTE**.

#### 2.3.1 Zapnutí ENTR™

Před zapnutím ENTR™ ověřte, zda jsou dveře zavřené.

- Přepněte spínač do **ZAP**. Ujistěte se, že otočný knoflík je v nulové pozici (viz obrázek)

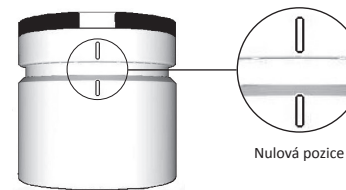

- Funkční a numerická tlačítka jednou zablikají.
- Zapípa alarm a kontrolka chyby jednou zabliká.
- ENTR™ přejde do provozního režimu.

#### Poznámky:

- Po zapnutí ENTR™ se ENTR™ nedotýkejte, dokud pípnutí nedozní.
- Po zapnutí ENTR™ jsou dveře zavřeny, ale ne zamčeny.

#### 2.3.2 Vypnutí ENTR™

- Přepněte spínač do pozice **VYP**.

#### 2.3.3 Oznámení vybité baterie

Výstražný signál bliká rychle a při každém zamčení/odemčení se ozve dlouhé pípnutí.

### 2.4 Spuštění zámku

Spuště zámek dotykem obrazovky dlaní nebo prsty na 3 s.

- Programovací tlačítka a ukazatel stavu baterie se na 15 sekund rozsvítí, čekají na použití uživatelem.
- Po lhůtě 15 sekundách nečinnosti se ENTR™ přepne do úsporného režimu.

### 2.5 Výchozí PIN kód

Zámek se dodává s výchozím PIN kódem: **1 2 3 4 5 #**

#### Poznámky:

- Výchozí PIN kód se musí změnit před zahájením procesu nastavení.
- PIN kód může tvořit 4-10 čísel, každé s hodnotou 1-5.
- Dokud se nezmění výchozí PIN kód, jsou funkční pouze funkce **[Kód]** a **[Ztlumení]**.



### 3. Provoz

#### 3.1 Změna PIN kódu

**Varování:** Nepokoušejte se spustit jednotku, dokud není namontovaná do dveří.



1  
Dotkněte se obrazovky dlaní nebo prsty na 3 sekundy pro aktivaci

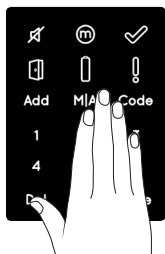

2  
Stiskněte [Kód]

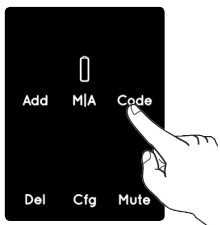

3  
Typ [Výchozí PIN kód] (1 2 3 4 5) ➡ [#]

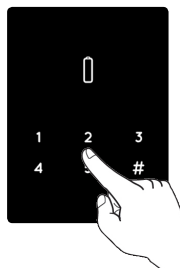

4  
[OK] ukazatel jednou zabliká  
Ozve se 1 dlouhé pípnutí

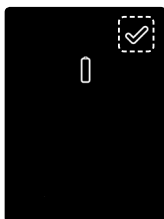

5  
Zadejte [Nový PIN kód] (4-10 čísel) ➡ [#]  
Například: 1231234#

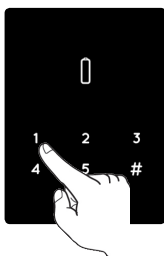

6  
[OK] ukazatel jednou zabliká  
Ozve se 1 dlouhé pípnutí

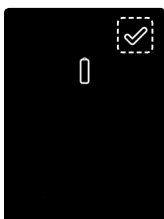

7  
Znovu zadejte [Nový PIN kód] ➡ [#]  
Například: 1231234#

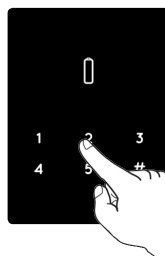

**PIN kód správný**

[OK] ukazatel osvětlen  
Ozvou se 2 krátká pípnutí  
Nový PIN kód je nastaven

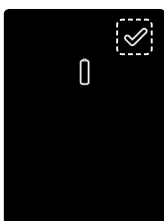

**PIN kód nesprávný**

[Chyba] ukazatel osvětlen  
Ozvou se 2 dlouhá pípnutí na 1 sekundu  
ENTR™ přejde do režimu nabídky  
Spustí proces na straně 1



#### 3.2 Nastavení dveří

Proces nastavení dveří určí orientaci zámku a dveří.

Tento proces je hotov, jakmile se dokončí proces instalace zámku. Dokončení bude trvat 15–20 sekund.

**Poznámka:** Než začnete s nastavením, ověřte, zda jsou dveře zavřené.



1  
Dotkněte se obrazovky dlaní nebo prsty na 3 sekundy pro aktivaci

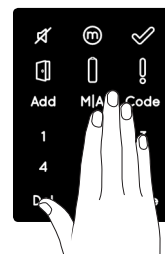

2  
Stiskněte [Cfg]

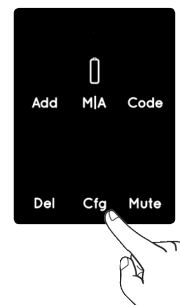

3  
Osvětlená numerická tlačítka  
Type [PIN kód] ➡ [#]  
Ozve se 1 dlouhé pípnutí



4  
Numerická tlačítka blikají  
Stiskněte [1] pro ENTR na levé straně dveří  
Stiskněte [3] pro ENTR na pravé straně dveří

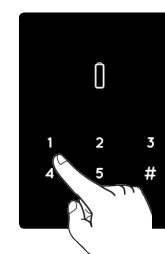

5

**Nastavení OK**

Zámek provede proces nastavení.  
Dokončení potrvá 15–20 sekund.  
Držte dveře, aby se neotevřely.  
Poté se rozbliká tlačítko Cfg. Dveře otevřete a přivěte tak, aby se střelka zadlabacího zámku dotýkala zárubně, ale dveře nebyly zavřené. Stiskněte Cfg.

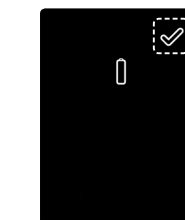

**ENTR™ na levé straně dveří**

Stiskněte [1]



**Nastavení selhalo**

[Chyba] ukazatel svítí  
Ozvou se 3 krátká pípnutí ENTR™ přejde do režimu nabídky  
Spustí proces z fáze 1



**ENTR™ na pravé straně dveří**

Stiskněte [3]



### 3.3 Párování dálkového ovládání



**1**  
Dotkněte se obrazovky dlaní nebo prsty na 3 sekundy pro aktivaci

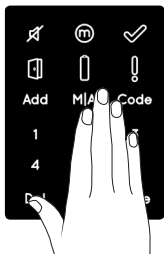

**2**  
Stiskněte [Add]

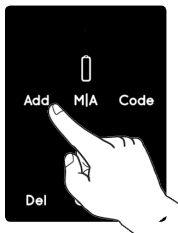

**3**  
Type [PIN kód] ➡ [#]  
Numerická tlačítka blikají

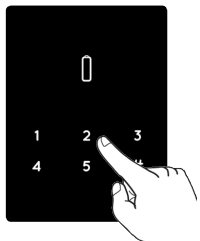

**4**  
Stiskněte [1] přidat dálk. ovl.  
Osvětlená tlačítka zhasnou [OK] ukazatel bliká na 15 sekund. Čekání na jednotku dálkového ovládání

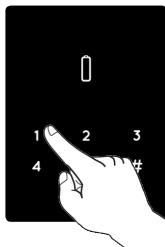

**5**

Stiskněte tlačítko dálkového ovládání



Tlačítko dálkového ovládání

**Párování OK**

[OK] ukazatel jednou zabliká  
Ozvu se 2 krátká pípnutí  
Jednotka dálk. ovl. přidána

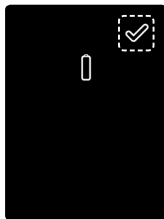

**Párování selhalo**

[OK] ukazatel bliká na 15 s  
Bez zvukového signálu  
Spusťte proces z fáze 1.

**Pozn.:**

- Pro přidání dalších jednotek tento postup opakujte.
- Jednotku dálkového ovládání lze párovat pouze s jednou dveřní jednotkou.
- Je možné přidat až 20 jednotek dálkového ovládání.
- Pouze autorizovaný prodejce může resetovat párované dálkové ovládání.

### 3.4 Vymazání dálkového ovládání

V procesu vymazání dálkového ovládání se vymažou **všechny** jednotky dálkového ovládání určené v systému.



**1**  
Dotkněte se obrazovky dlaní nebo prsty na 3 sekundy pro aktivaci

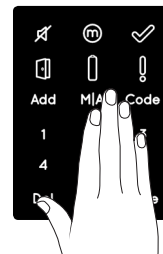

**2**  
Stiskněte [Del]



**3**  
Typ [PIN kód] ➡ [#]  
Ozve se 1 dlouhé pípnutí



**4**  
[Del] bliká na 30 sekund



**5**

Stiskněte [Del] pro potvrzení

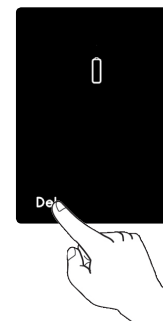

**Vymazání dokončeno**

[OK] ukazatel jednou zabliká  
Ozvu se 2 krátká pípnutí  
Osvětlená tlačítka zhasnou.



**Pozn.:** Nástěnná čtečka a Smartphone zapojené do zámku ENTR™ se nevymažou.

### 3.5 Nastavení zvukového signálu

Přepnutí zvukového signálu **ZAP** nebo **VYP**

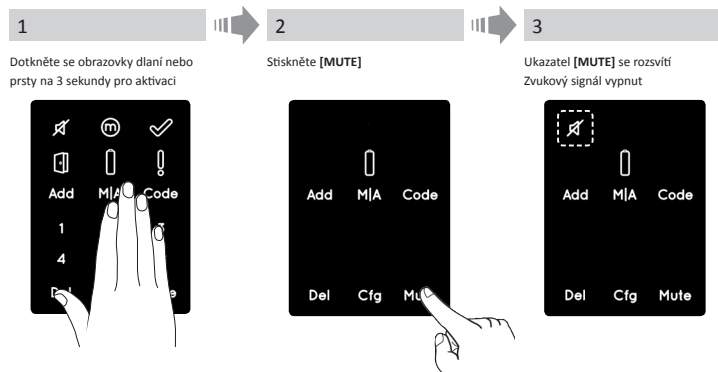

**Pozn.:**

- Nastavení zvuku zámku ENTR™ na VYP vypne zvuky uzamčení a odemčení a signál rizika otevření dveří. Zvuky klávesnice, mechanického přejetí a ohlášení nízkého napětí nebudou vypnuty.
- Stejným postupem provedte zapnutí zvuku [ZAP]

### 3.6 Nastavení režimu zamykání

Přepnutí režimu zamykání z **Automatický** na **Ruční**

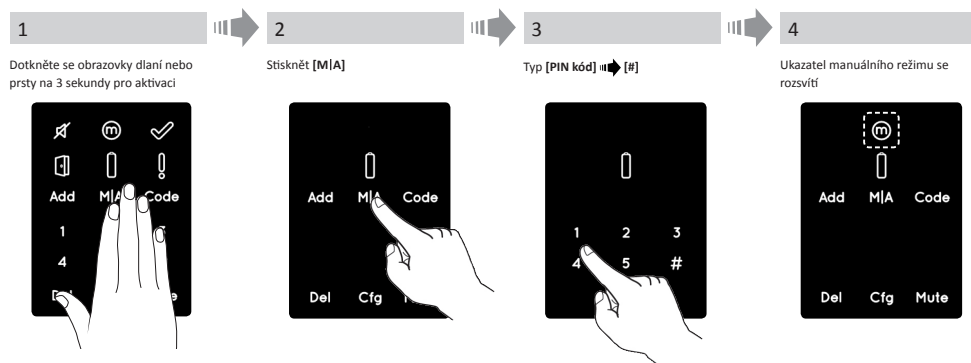

**Pozn.:**

- Přepnutí zámku ENTR™ na [Ruční] deaktivuje automatické zamykání
- Stejným postupem přepněte zámek ENTR™ na [Automatický]

### 3.7 Ovládání otočným knoflíkem

Zatlačte knoflík (1) a otočte ve směru nebo proti směru hodinových ručiček (2), aby se dveře odemkly. Během otáčení knoflíkem se ozve zvuk.

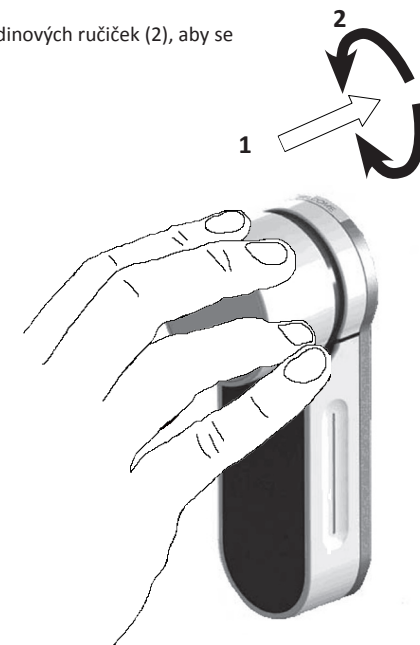

### 3.8 Ovládání posuvnými tlačítky

Posunujte prsty v zapuštěných drážkách na obou stranách ENTR™:

- Pro otevření posuňte prsty dolů v drážkách na obou stranách.
- Pro zamčení posuňte prsty nahoru v drážkách na obou stranách.

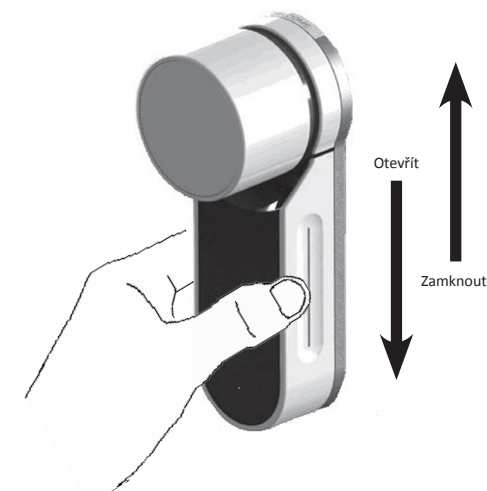



## 4. PIN klávesnice

### 4.1 Montáž PIN klávesnice

Před zahájením vyberte místo, kam se má PIN klávesnice namontovat.

- Upevněte PIN klávesnici na stěnu.
- Použijte 4 šrouby a ukotvení nebo oboustrannou lepicí pásku.

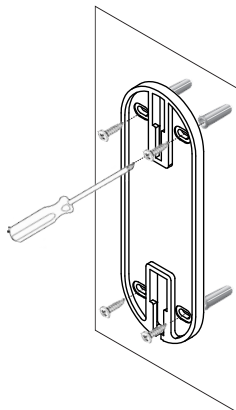

### 4.2 Výměna baterie

1. Uvolněte šroub krytu a otevřete kryt.
2. Vložte baterie (2xAA) podle značek “+” “-”
3. Zavřete kryt a utáhněte šroub.

**Pozn.:**

- Po vložení baterií se PIN klávesnice automaticky spustí.
- Ozve se krátké pípnutí a zelená kontrolka [OK] se rozsvítí na 2 sekundy.

**Důležité:** Nedotýkejte se PIN klávesnice během postupu automatické kontroly a dokud světla nezhasnou.

#### 4.2.1 Ukazatel vybití baterie

Červená kontrolka rychle bliká a vydává dlouhé pípnutí při zamykání/odemykání.

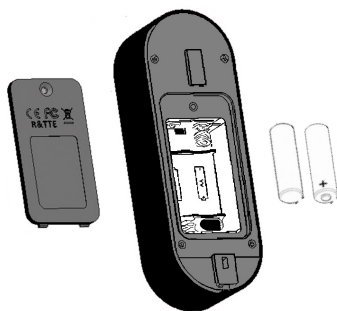

## 5. Provoz PIN klávesnice

### 5.1 Provoz

Pro zapnutí PIN klávesnice stiskněte [#] na 5 s. PIN klávesnice provede automatické testování a po něm řadu pípnutí. Kontrolka bliká zeleně, červeně, modře.

### 5.2 Párování PIN klávesnice

Tento postup probíhá prostřednictvím zámku ENTR™. Viz také postup párování jednotky dálkového ovládání.



1  
Dotkněte se obrazovky zámku ENTR™ dlaní nebo prsty na 3 sekundy pro aktivaci

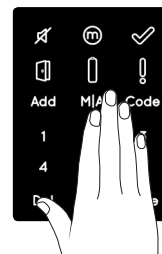

2  
Stiskněte [Add]

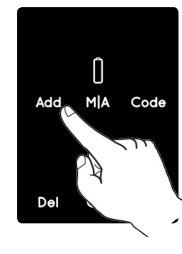

3  
Osvětlená numerická tlačítka Zadejte [PIN kód] [#] Numerická tlačítka blikají

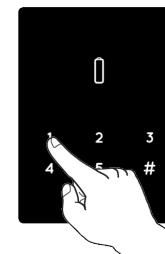

4  
Stiskněte [1] pro přidání PIN klávesnice. Osvětlená tlačítka zhasnou [OK] ukazatel bliká na 15 s čekající na dotykovou desku

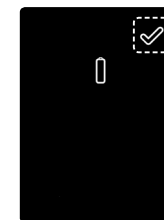

5  
Dotkněte se PIN klávesnice dlaní nebo prsty Stiskněte [77] [#] Modrá kontrolka rychle bliká

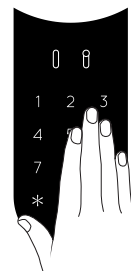

#### Párování OK

[OK] ukazatel jednou zabliká Ozvou se 2 krátká pípnutí PIN klávesnice dotykové desky přidána



#### Párování selhalo

[OK] ukazatel bliká 15 s Neozve se žádný zvuk Na nástěnné PIN klávesnici: Zelená LED Kontrolka svítí a ozvou se 2 pípnutí Začněte proces od fáze 1

- Zavěste PIN klávesnici na štítek.
- Utáhněte šrouby.

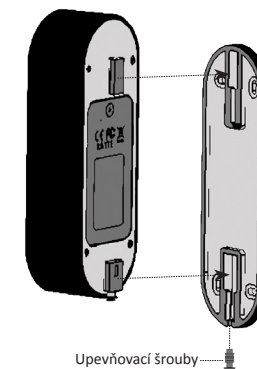

Upevňovací šrouby

### 5.3 Hlavní PIN kód PIN klávesnice

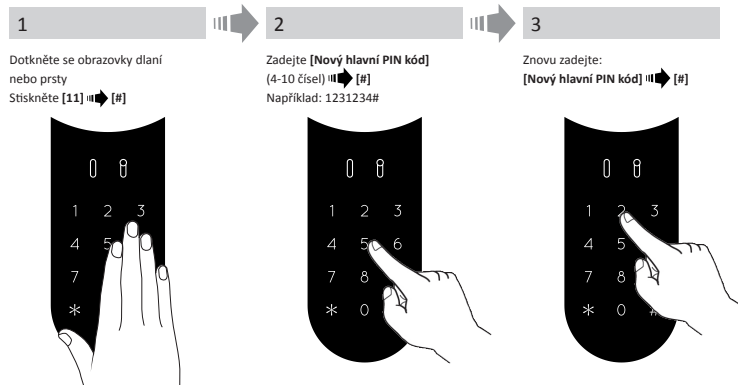

**Přidán nový hlavní PIN kód**

Zelená kontrolka [OK] svítí na 1 s  
Ozvou se 2 krátká pípnutí

**Nový hlavní PIN kód není přidán**

Červená kontrolka [Chyba] se na 1 s rozsvítí  
Ozve se 1 dlouhé pípnutí

### 5.4 Režim nabídky

Vstup do režimu nabídky: stiskněte [\*] ➡ [#] ➡ [Hlavní PIN kód] ➡ [#]

### 5.5 Přidání osobního uživatelského kódu (až 20 odlišných kódů)



**PIN kód přidán**

Zelená kontrolka [OK] svítí na 1 s  
Ozvou se 2 krátká pípnutí

**PIN kód není přidán**

Červená kontrolka [Chyba] se na 1 s rozsvítí  
Ozve se 1 dlouhé pípnutí

### 5.6 Otevření dveří



### 5.7 Uzamčení dveří

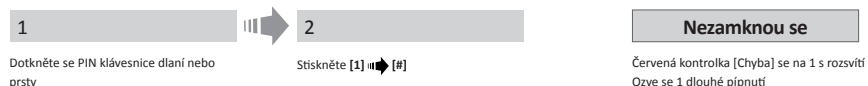

### 5.8 Vymazat osobní uživatelský kód

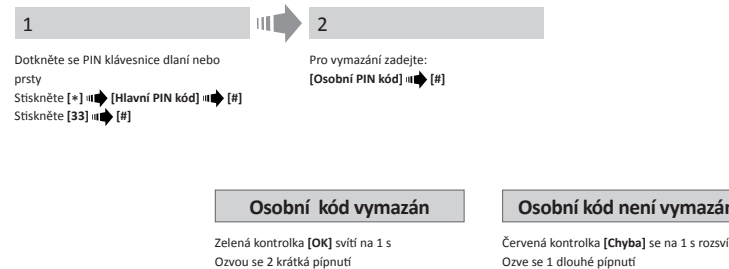

### 5.9 Vymazat všechny osobní uživatelské kódy

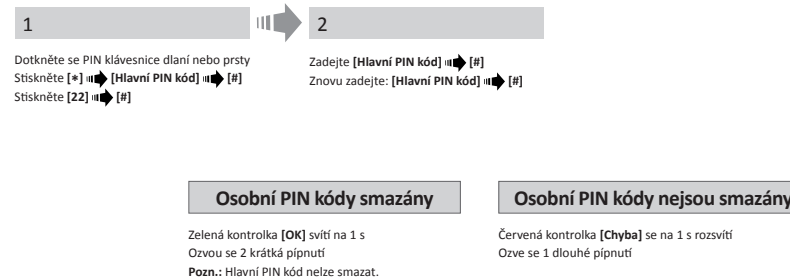

### 5.10 Tovární reset

Aktivací resetu se vymažou **všechny** PIN kódy (hlavní a osobní) a odpojí čtečku PIN klávesnice od zámku ENTR™.

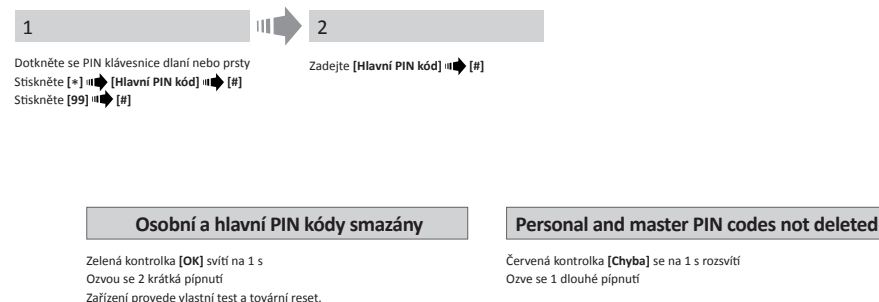

## 6. Čtečka otisku prstů

### 6.1 Montáž čtečky otisku prstů

Před zahájením práce vyberte umístění pro montáž čtečky otisku prstů.

- Připevňte čtečku otisku prstů na stěnu
- Pomocí 4 šroubů připevňte kotvy nebo oboustranné nalepené úchyty

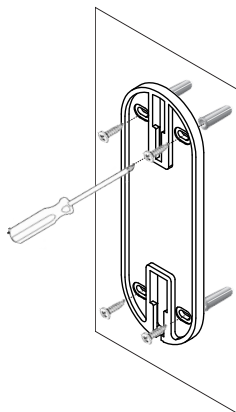

### 6.2 Výměna baterie

1. Uvolněte šroub víka a toto víko poté otevřete
2. Vložte baterie (2xAA) podle značky „+“ se zelenou LED kontrolkou, která se rozsvítí na 2 sekundy
3. Uzavřete víko a utáhněte šroub



## 6.3 Počáteční konfigurace

1. Dotkněte se znaku [#] na dobu 3 sekund. Čtečka otisku prstů provede samostatnou kalibraci, po níž bude následovat série pípnutí a blikání LED kontrolky. Na konci kalibrace se na obrazovce objeví následující zprávy:



2. Nastavení data a času.



success, calibrate – úspěšný pokus, kalibrovat  
device, date/time – zařízení, datum/čas

### 6.4 Párování čtečky otisku prstů

Tento postup se provádí pomocí zámku ENTR™. Prostudujte si také postup Párování čtečky s dotykovým polem.



1. Dotkněte se obrazovky ENTR™ se zámkem dlani nebo prsty na dobu 3 sekund

2. Stiskněte tlačítko [Přidat]

3. Osvětlená numerická tlačítka Zadejte [PIN kód] [#]  
Numerické tlačítko bliká

4. Stisknutím tlačítka [1] přidejte čtečku. Osvětlená tlačítka zhasnou [OK]; indikace bliká po dobu 15 sekund a čeká na čtečku

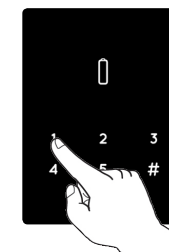
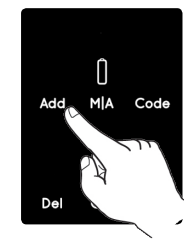
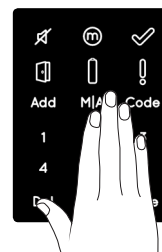

5

Dotyková PIN klávesnice  
Ozvu se 2 krátká pípnutí. Stiskněte tlačítko [OK] pro ANO, nebo [\*] pro zrušení



Párování OK

[OK] indikace jednou zabliká  
Ozvu se 2 krátká pípnutí  
Čtečka otisků prstů je přidána



Párování selhalo

Ozve se 1 krátké pípnutí  
Červená LED kontrolka se rozsvítí na 2 sekundy



**Pozn.:** Na konci počátečního procesu párování se zobrazí krátké upozornění.



match lock – shoda v zámku  
no, ok, yes – ne, v pořádku, ano  
lock matched – shoda v zámku  
failed match – neshoda  
warning, no users – upozornění, žádný uživatel

Nastavení režimu Master User (hlavní uživatelé) vyžaduje otisk prstu i kód. Je možné přidat až dva hlavní uživatele.

### 6. Přidat hlavního uživatele

Zadejte [Jméno hlavního uživatele]

→ [OK]



mastername – jméno hlavního uživatele

### 7. Nastavit prst

Rozsvítí se modrá LED kontrolka



Stiskněte tlačítko [OK]

Bliká zelená LED kontrolka



Přejeďte prvním prstem několikrát přes snímač otisků prstů, dokud se neozvou dvě potvrzující pípnutí



Bliká zelená LED kontrolka



Přejeďte druhým prstem několikrát přes snímač otisků prstů, dokud se neozvou dvě potvrzující pípnutí



add user – přidat uživatele  
set finger – nastavit prst  
swipe – přejet prstem  
1st finger – první prst  
2nd finger – druhý prst  
success – úspěšný pokus



### 8. Nastavit PIN kód



Stiskněte tlačítko [OK]



Zadejte [PIN kód] (4 až 10 číslic)



Znovu zadejte [PIN kód] (4 až 10 číslic)

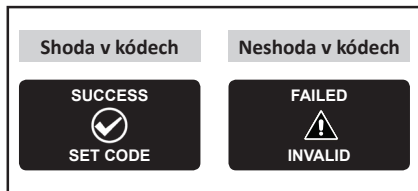

add user – přidat uživatele  
set code – nastavit kód  
4-10 digits – 4-10 číslic  
retype code – znovu zadat kód  
matched codes – shoda v kódech  
mismatched codes – neshoda v kódech  
success – úspěšný pokus  
failed – neúspěšný pokus  
invalid – neplatný pokus

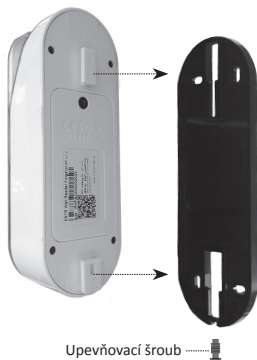

Upevňovací šroub

- Zavěste čtečku na základní desku.
- Utáhněte upevňovací šroub.

## 6.5 Odemknutí dveří

#### MOŽNOST 1:

Položte prst na snímač otisků prstů. Ozve se krátké pípnutí a rozsvítí se bílá LED kontrolka. Přejeďte prstem přes snímač otisků prstů  
**Otisk autorizován:** Zablíká modrá LED kontrolka bude vyslán příkaz pro odemčení.  
**Otisk není autorizován:** Červená LED kontrolka se rozsvítí. Přístroj přejde do pohotovostního režimu.



#### MOŽNOST 2:

Dotkněte se dotykového pole  
Na obrazovce se objeví kód uživatele  
Zadejte kód → [OK]



user code – uživatelský kód



failed – neúspěšný pokus  
unlock – odemknout

**Poznámka:** Pokud zámek ENTR™ neodemkne dveře, objeví se na obrazovce zpráva o nezdařeném otevření.

## 6.6 Zamknutí dveří

Dotkněte se dotykového pole  
Stiskněte [#] → [1]

## 6.7 Indikace vybité baterie

Blikající výstražný signál

#### Indikace vybité baterie čtečky otisků prstů

Na 2 sekundy se rozsvítí červená LED kontrolka po nabuzení  
Ozvou se 2 dlouhá pípnutí



#### Indikace nízkého stavu baterie dveřní jednotky

**Slabá baterie:** Na 2 sekundy se rozsvítí červená LED kontrolka po nabuzení  
**Extrémně slabá baterie:** Na 2 sekundy se rozsvítí červená LED kontrolka po nabuzení. Zazní 2 dlouhá pípnutí



battery low – slabá baterie



## 6.8 Menu pro nastavení

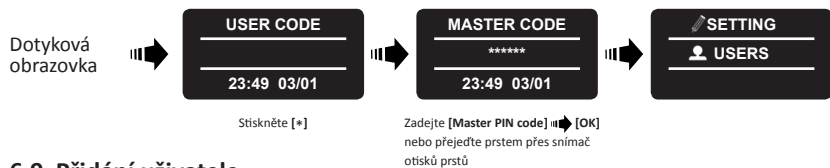

## 6.9 Přidání uživatele

Přístroj umožňuje přidávat až 20 uživatelů. Každý uživatel má dva různé otisky prstů a jeden PIN kód. Pro každého uživatele použijte jiné uživatelské jméno

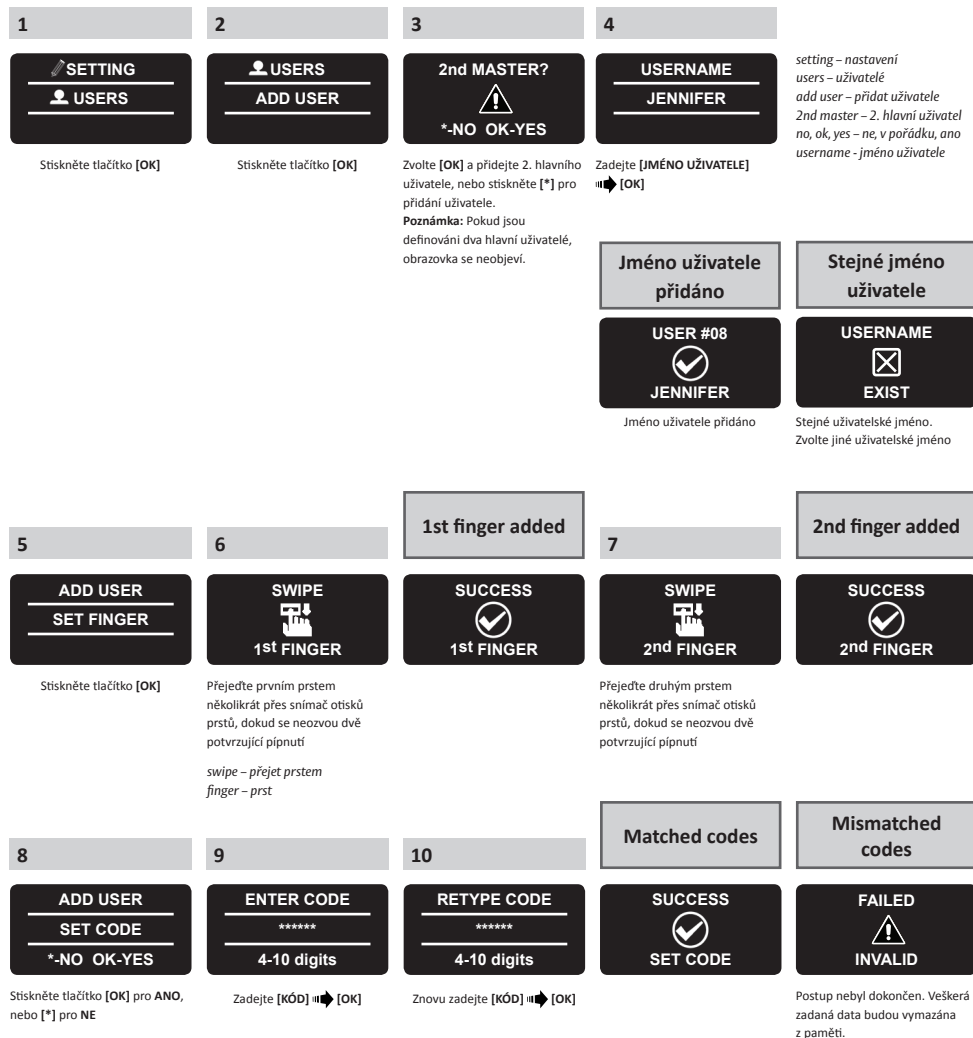

## 6.10 Vymazat uživatele

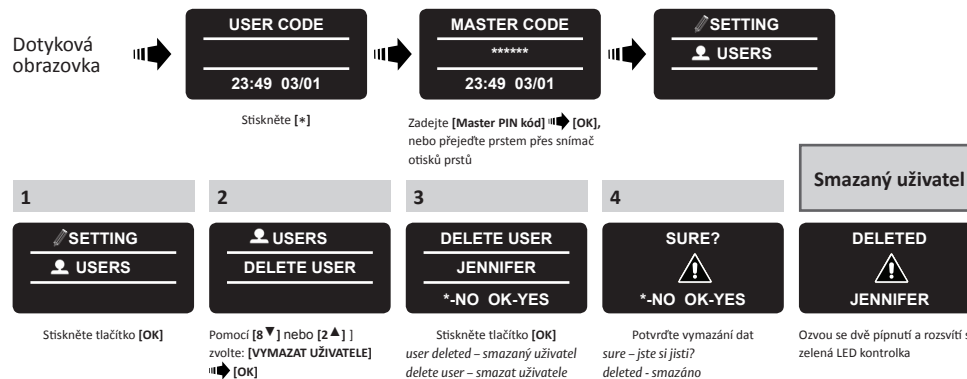

**Poznámka:** Prvního hlavního uživatele nelze smazat. Tento krok je možný pouze pomocí továrního resetu.

## 6.11 Smazat všechny uživatele

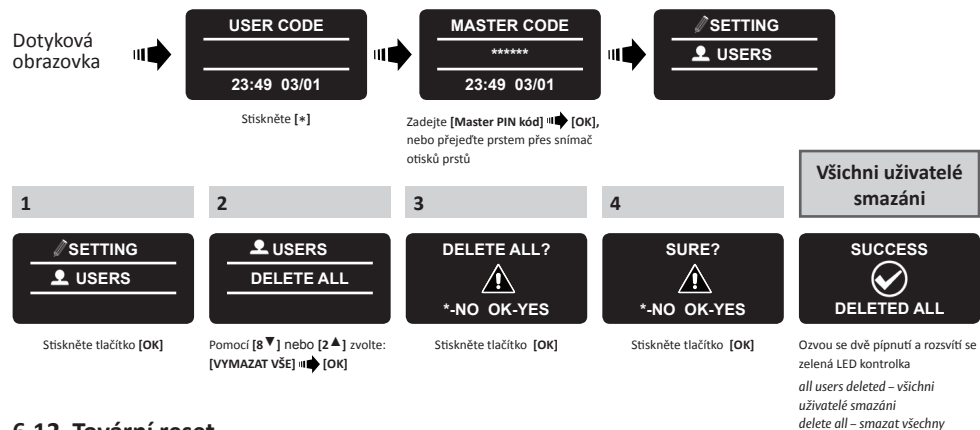

## 6.12 Tovární reset

**Upozornění:** Továrním resetem vymažete veškeré informace uložené v paměti, ale také uživatele a nastavené zámky.

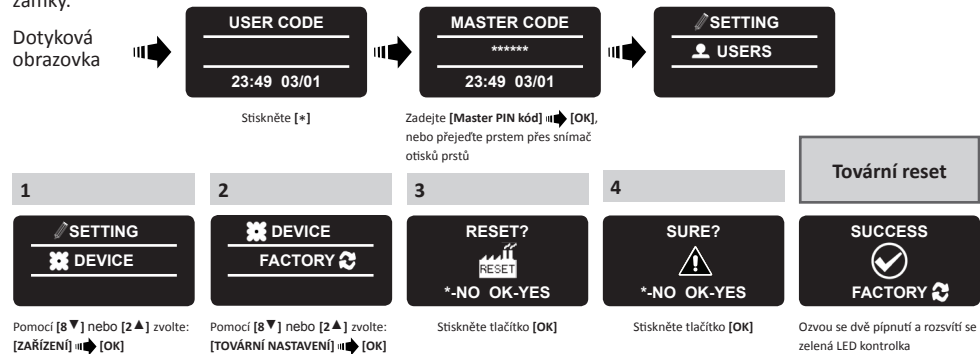

## 7. Aplikace pro Smartphone

### 7.1 Instalace aplikace

- Připojení smartphonu Android: přejděte do Google Play a stáhněte si aplikaci ENTR™. Požadavky na systém: Android 4.4
- Připojení systému iPhone/iPad: přejděte do obchodu App store a stáhněte si aplikaci ENTR™. Požadavky na systém: iOS 7.0 nebo vyšší
- Kompatibilita s nízkoenergetickým systémem Bluetooth 4.0

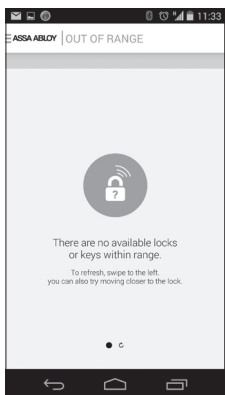

Při spuštění aplikace ENTR™ před párováním se zobrazí zpráva: „V příslušném rozsahu nejsou dostupné zámky nebo klíče“.

### 7.2 Párování smartphonu

Tento postup se provádí pomocí jednotky dveřního zámku ENTR™.

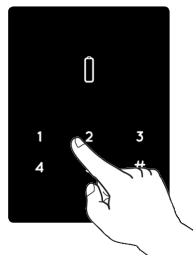
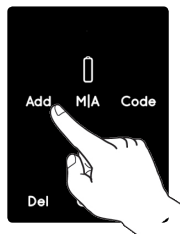
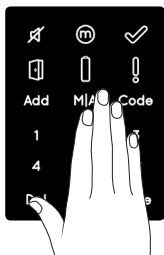
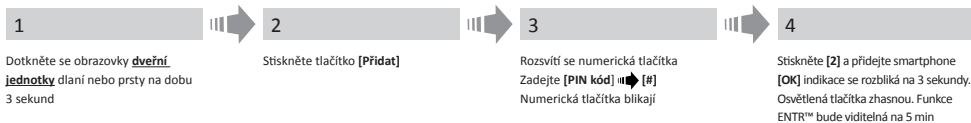

Spusťte aplikaci ENTR™ a postupujte podle popsaných kroků. Spárujte smartphone se zámkem aplikace ENTR™. Uživatelská příručka je k dispozici na adrese: [www.entrlock.com](http://www.entrlock.com)

## 8. Výměna baterie v dálkovém ovládní

### 8.1 Vyjmutí baterie

a. Víko odklopte opatrně pomocí šroubováku zasunutého do drážky (1) a zatlačte na uzávěr víka (2)

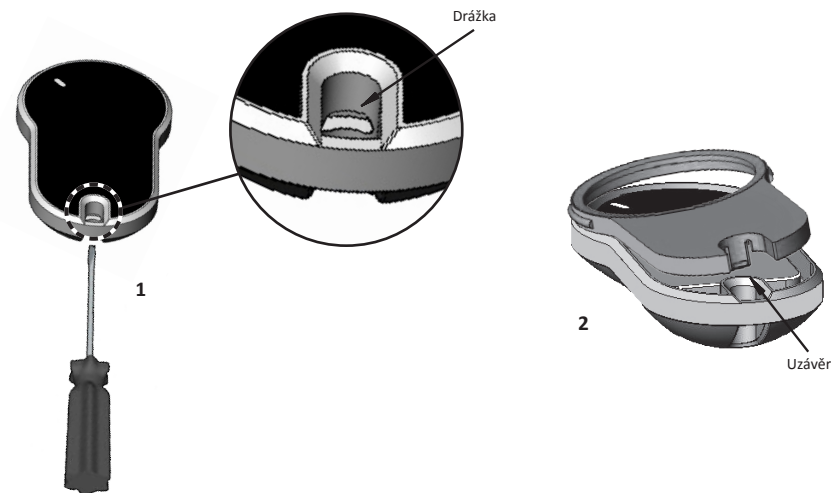

b. Vyjměte tlačítko a střední část

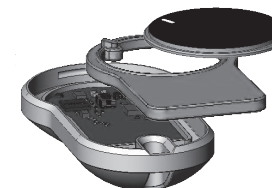

c. Vyjměte elektronickou desku s baterií a vyjměte baterii.

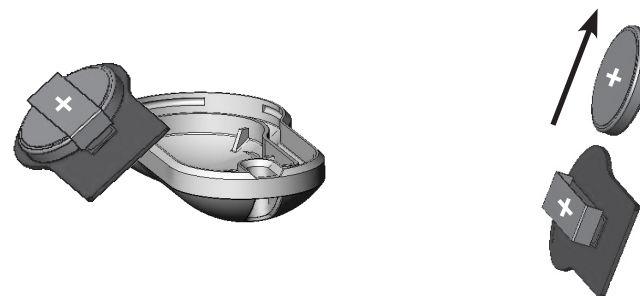

## 8.2 Vložení baterie

- Vložte baterii (CR2032) podle značek “+” “-”(1)
- Vložte elektronickou desku s baterií do krytu dálkového ovládání (2)

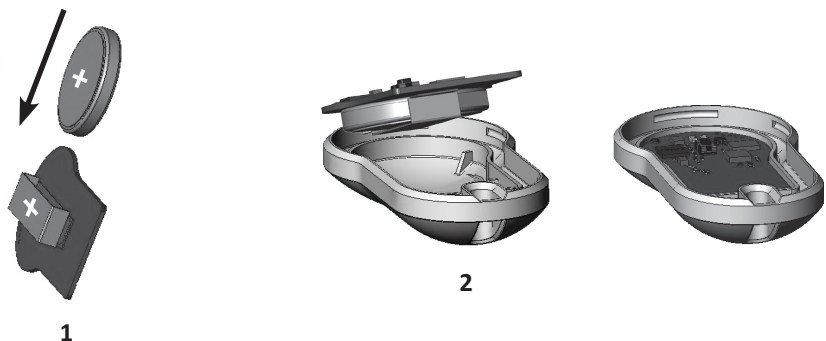

- Sestavte středovou část a tlačítko na elektronickou desku.

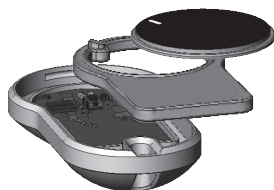

- Umístěte víko a stiskněte, dokud uzávěr nezapadne do drážky

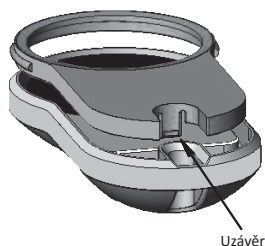

## 9. Řešení potíží

### 9.1 Omezení a vnější vlivy

- Senzor polohy dveří mohou ovlivňovat vnější elektromagnetické interference.
- Po mechanickém použití klíče by měl uživatel zamknout a odemknout jednotku zámku elektronicky.

### 9.2 Případy

Symptom	Nápravné opatření
Nelze spárovat s telefonem	1. Opakujte proces blíž ke dveřní jednotce 2. Dveřní jednotku vypněte a znovu zapněte 3. Smartphone - rebootujte smartphone.
Dveřní jednotka stále pípá	Otočte otočný knoflík do nulové pozice
Nelze zapojit aplikaci mobilu s ENTR™	Jiný uživatel telefonu je již spojen s ENTR. Lze zapojit pouze <b>jednu</b> smartphone do ENTR v jednu chvíli.
Ozvou se 2 sady dvojitého dlouhého pípnutí při zamykání a odemykání	Znamení vybité baterie; Dobijte dveřní jednotku
ENTR™ odemkne dveře namísto jejich zamknutí	Opakujte proces konfigurace dveří. Stanovte <b>[1]</b> pro levý zámek nebo <b>[3]</b> pro pravý zámek Viz strana 11 – Konfigurace dveří
Dochází k zamykání	1. Zkontrolujte, zda je magnet na zárubni. 2. Odemkněte dveře pomocí posuvů, rychle zavřete dveře a zamkněte dveře pomocí posuvů
Čtečka otisku prstů nereaguje, jak má	Vypněte jednotku, počkejte 3 s a znovu zapněte. Nedotýkejte se jednotky, dokud neuslyšíte pípnutí.
Západka není vytažena (velké tření západky)	1. Zatáhněte/zatlačte dveře k rámu dveří
Zazní chybový zvuk při zamykání / odemykání	2. obraťte se na technika, aby upravil dveře nebo zámek

The global leader in  
door opening solution

**ASSA ABLOY**

**ASSA ABLOY Czech & Slovakia s.r.o.**

Dolnoměcholupská 1417/12  
102 00 Praha 10  
Česká republika  
Tel.: +420 226 806 200  
Fax.: +420 226 806 201  
info@assaabloy.cz  
www.assaabloy.cz

**ASSA ABLOY Czech & Slovakia s.r.o. – organizačná zložka**

Mlynské Nivy 73  
821 05 Bratislava  
Slovenská republika  
Tel.: +421 2 4552 0141-2  
Fax.: +421 2 4552 0140  
info@assaabloy.sk  
www.assaabloy.sk